



water solutions

ДЛЯ ГРАЖДАНСКОГО/ПРОМЫШЛЕННОГО ПРИМЕНЕНИЯ



ПОГРУЖНЫЕ
ВЫСОКОПРОИЗВОДИТЕЛЬНЫЕ
ЭЛЕКТРОНАСОСЫ

 **UNIQA**®

zenit.com

RU



ZENIT

ZENIT

04

09



UNIQA[®]

Инновация.

Надежность.

Эффективность.



water solutions

Почему именно UNIQA?

Модельный ряд **UNIQA** появился на свет для того, чтобы дать четкий ответ на необходимости перекачки сточных вод в гражданской и промышленной сфере.

Основные принципы этого проекта заключаются в **3 ключевых концепциях**, которыми руководствовались разработчики Zenit в проектировании изделия с высоким технологическим содержанием.



Инновация

Инновации - значит улучшать и улучшаться.

Мы с энтузиазмом ответили на требования постоянно развивающегося рынка и увлеченно работали над разработкой высококачественного изделия, которое на сегодняшний день является флагманом модельного ряда Zenit.

UNIQA - это инновационный насос по его характеристикам и по использованным в нем техническим решениям.



Надежность

Качество изделия заключается, прежде всего, в его **надежности**, которая должна гарантировать исправную работу при небольшом обслуживании.

UNIQA появился на свет благодаря тщательному проектированию, механической обработке, выполненной на современных обрабатывающих центрах, внимательной сборке, в которой опыт специалиста до сих пор играет определяющую роль.



Эффективность

Как правило, эксплуатационные расходы имеют наибольшее значение по сравнению с другими статьями (покупка, установка, обслуживание), поэтому, именно их эффективность пытаются повысить разработчики, чтобы снизить соответствующие затраты.

Линейка **UNIQA** разработана по **модульному** принципу.

Благодаря имеющемуся большому модельному ряду **двигатель**, принадлежащий к энергетическому классу Premium IE3, обеспечивающему низкое потребление, может быть установлен на высокоэффективную **гидравлическую часть**, оптимизированную для конкретной рабочей точки.

Таким образом, достигается высокая общая производительность, следовательно, появляются существенные преимущества в плане затрат и воздействия на окружающую среду.

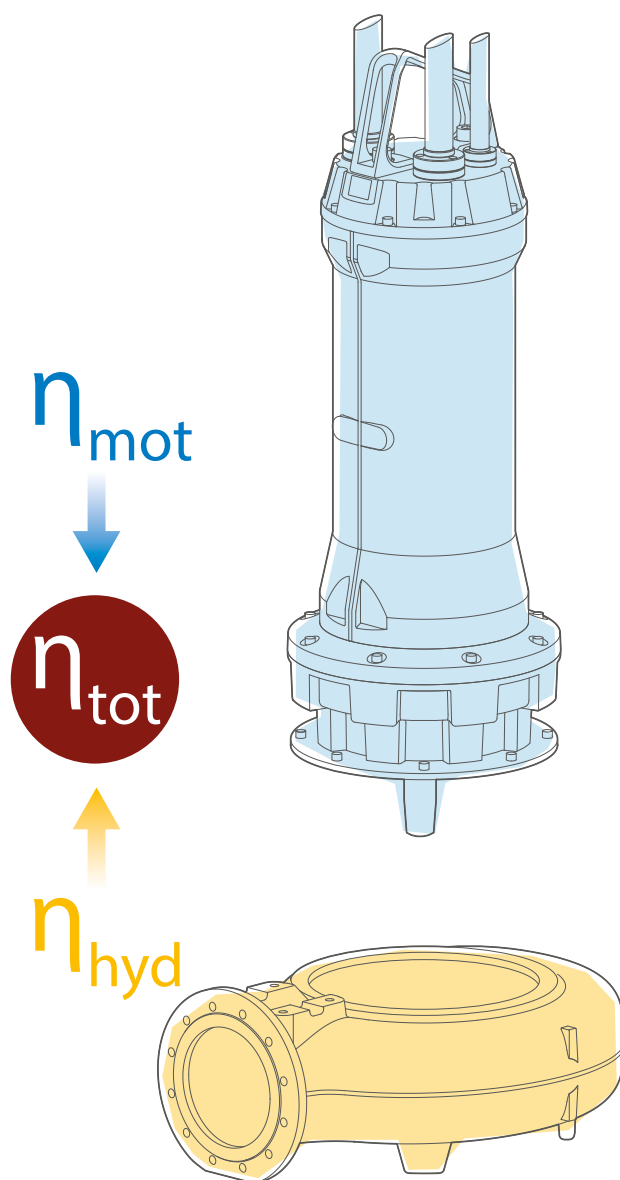

Решения на заказ

Каждая модель **UNIQA** разрабатывается для обеспечения наилучших показателей в рабочей точке, а при использовании двигателей с классом эффективности IE3 и гидравлической части с высокими характеристиками, - также и для низкого потребления энергии.

Благодаря многонациональному менталитету, а также собственной гибкости, компания Zenit гарантирует эффективные ответы и способна предоставлять реальные изделия и решения "на заказ".

Модульная линейка

В проектировании серии **UNIQA** был применен принцип **модульности**.

Этот подход выражается в предоставлении в распоряжение клиента большого числа комбинаций **двигатель - гидравлическая часть - материал** для получения моделей, которые будут всегда оптимизированы для предназначенного использования.

Практически, на гидравлическую часть определенного диаметра и из определенного материала можно устанавливать двигатели разной мощности и с разным количеством оборотов для достижения наивысшей производительности, а также выбирать крыльчатки разного типа, размеров и конструкции, зависящие от критичности предусматриваемого применения.

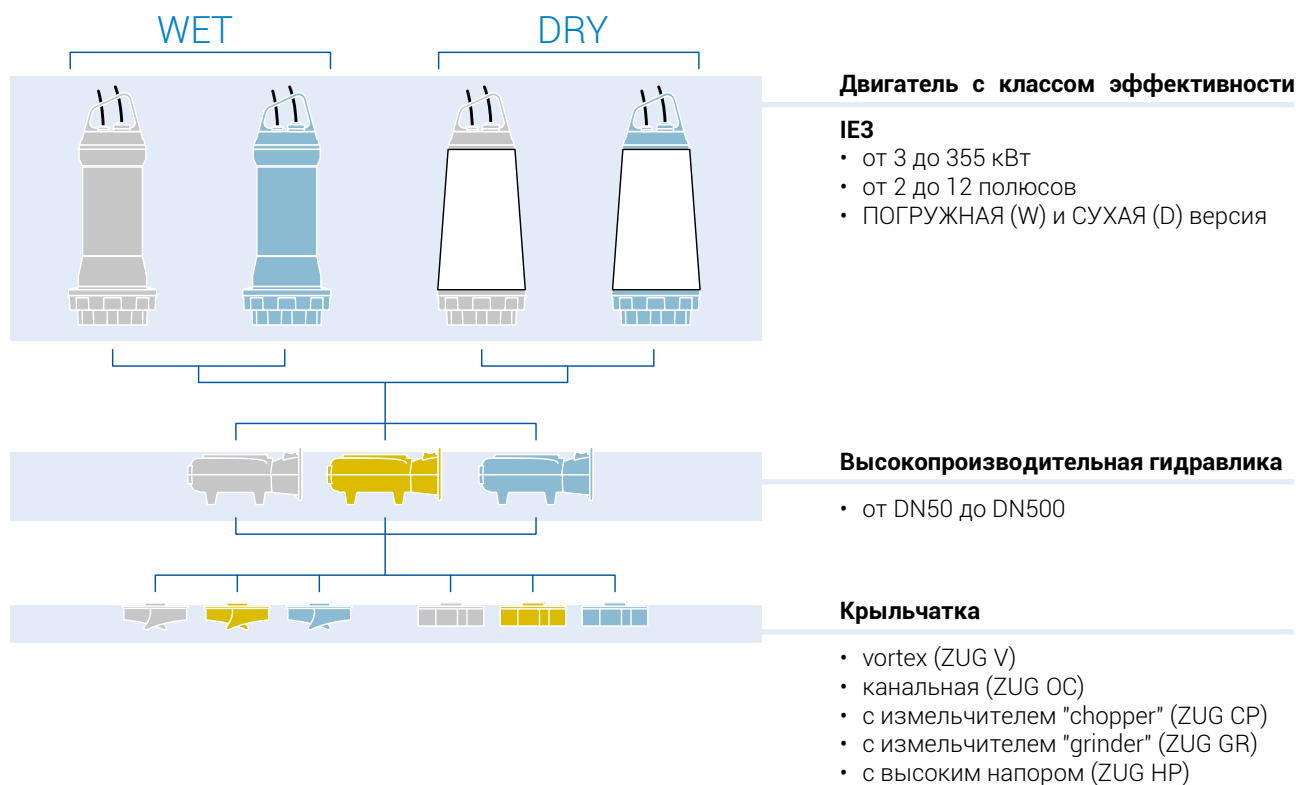

Больше материалов, больше надежности

Для удовлетворения потребностей специальных и специфических применений стандартная чугунная гидравлическая часть может быть заменена альтернативной из бронзы, нержавеющей стали или **Molib-tech™** - **инновационного материала**, который гарантирует постоянные характеристики, даже при перекачивании чрезвычайно абразивных жидкостей,

а также существенно большую долговечность по сравнению с традиционным керамическим покрытием. Таким образом, операции обслуживания будут менее частыми, неудобств, вызванных простоем системы, будет меньше, а эксплуатационные затраты будут иметь меньшую долю в бюджете по сравнению с традиционными насосными системами.

Характеристики

- Чугунный корпус (по заказу - из нержавеющей стали)
- Электродвигатель класса H от 3 до 355 кВт в классе эффективности IE3
- Версии для 50 и 60 Гц
- Тепловая защита, встроенная в статор
- Долговечные подшипники (ресурс до 100000 моточасов)
- Вал двигателя из AISI 431 (по заказу из AISI 329)
- Система мониторинга проникновения жидкости в отсек уплотнений (серийная) и в двигатель (по заказу)
- Два механических уплотнения из карборунда в большой масляной камере и V-образное кольцо
- Напорный патрубок от DN50 до DN500
- Большой свободный проход, заявленный для каждой модели
- Запатентованная система охлаждения с закрытой рубашкой и внутренней циркуляцией
- Рабочая температура до 60°C (вплоть до 80°C по заказу)
- Сертификация ATEX II 2G Ex db k IIB T4 / II 2D Ex tb IIIC T135°C



Общая картина сфер применения

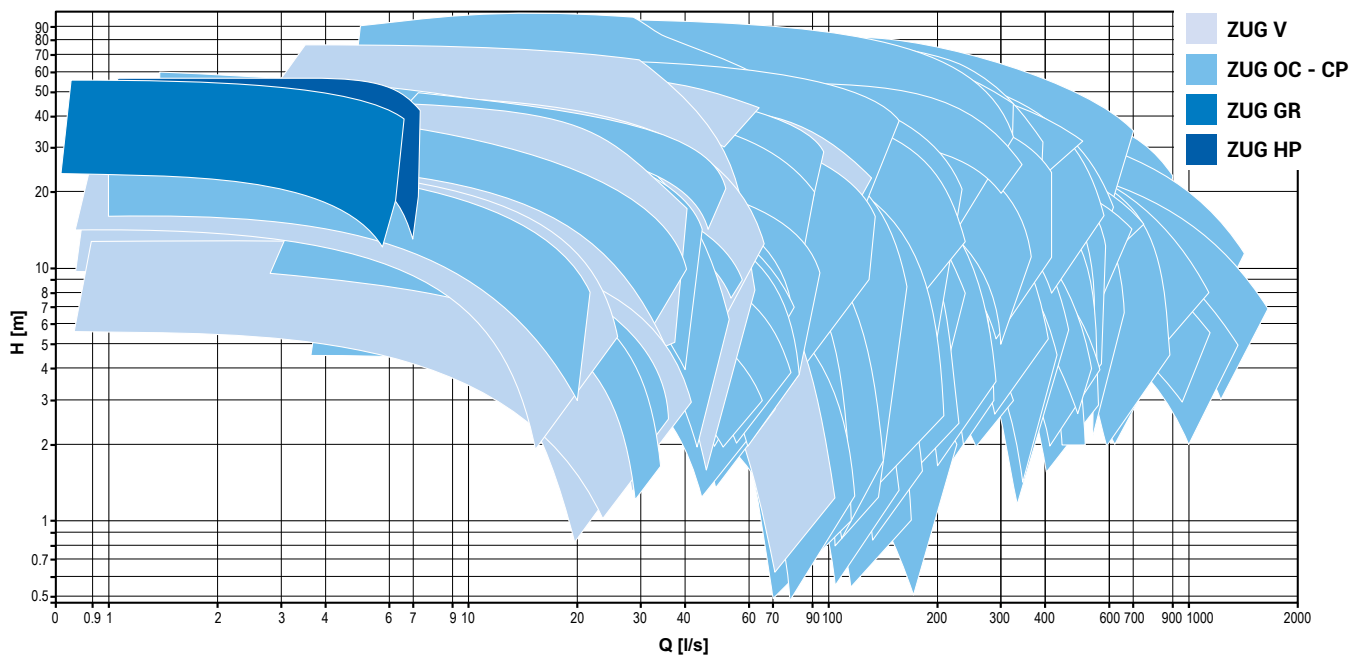

Материалы для изготовления

	Стандартно	По заказу
Ручка для подъема	Нержавеющая сталь	-
Моторная часть	EN GJL-250	Нержавеющая сталь
Вал двигателя	AISI 431	AISI 329
Рубашка охлаждения	AISI 304	-
Уплотнения	NBR	VITON
Крепёж	Нержавеющая сталь A2-70	A4-80
Гидравлическая часть	EN GJL-250	AISI 316 / AISI 329 Duplex / Molib-tech™
Крыльчатка	EN GJL-250	AISI 316 / AISI 329 Duplex / Br-Al / Molib-tech™

Стандартное оборудование и опции

	Стандартно	По заказу
Напряжение питания	400 V	230, 500, 230/400, 440, 500/866 В
Допуск по напряжению питания	макс. ± 10% (эксплуатация S3)	-
	макс. ± 5% (эксплуатация S1)	
Класс эффективности	IE3 - Premium Efficiency	IE2 - High Efficiency
Питание	3~ 50Гц	VFD - 60Гц
Класс изоляции двигателя	H	-
Запуск	Y	Прямой, плавный запуск
Максимальная температура окружающей среды	40°C	60°C или более
Тип кабеля	S1RN8-F или эквивалентный	EMC (VFD)
Длина кабеля	10 м	20 - 30 - 40 - 50 м
Окраска	Эпоксидная, двухкомпонентная - 200 мкм	Эпоксидная, двухкомпонентная - 400 мкм
Механические уплотнения	2 механических уплотнения из SiC/SiC в масляной камере	-
Тепловые датчики	Биметаллические тепловые датчики (150°C)	Термисторы PTC/PT100
Тип установки	Погружная	Сухая
Датчик наличия воды в	камере с маслом/ моторном отсеке (общий сигнал)	ДА
	камера с маслом	НЕТ
	моторный отсек	НЕТ
	крышка моторного отсека	НЕТ
Расходные аноды	НЕТ	ДА
Датчики вибрации (подшипники)	НЕТ	ДА
Датчики температуры (подшипники)	НЕТ	PTC/PTC100
Сертификация ATEX	НЕТ	ДА (II 2G Ex db k IIB T4 / II 2D Ex tb IIIC T135°C)

Указанные данные не должны считаться обязательными.

Компания Zenit оставляет за собой право на внесение изменений в продукцию без какого-либо предварительного уведомления.



Технический паспорт

Технические данные и гидравлические характеристики основных моделей **UNIQA** собраны в соответствующем **техническом паспорте**, который можно скачать на сайте.

www.zenit.com



Приложение **ZENO Pump Selector** предлагает действенную поддержку для выбора и конфигурации электронасосов и позволяет находить изделие, точно соответствующее параметрам поиска, выбрав его по рабочей точке или же выбрав непосредственно тип гидравлической части.

Как сделан насос?



-EX
Сертифицированный модельный ряд
ATEX II 2G Ex db k IIB T4 / II 2D Ex tb IIIC T135°C



КАБЕЛЬНАЯ МУФТА

Система защищена от отрыва кабельной муфты. Отвинтив круглую гайку с трубной резьбой, можно прикрепить к кабельной муфте жесткую трубу или резиновый шланг, чтобы защитить кабель от физического и механического воздействия. По заказу наносится специальное резиновое покрытие для предотвращения возможного проникновения воды в двигатель, даже в случае повреждения наружной оболочки.

ЭЛЕКТРИЧЕСКИЕ ПОДКЛЮЧЕНИЯ

Клеммник упрощает операции электрического подключения и располагается в герметичном отсеке, который может быть оборудован датчиком обнаружения протечек.

ОКРАСКА

Эпоксидная двухкомпонентная краска со стандартной толщиной 200 мкм (макс. 400 мкм по заказу)

ПОДШИПНИКИ

Шарикоподшипники без замены смазки, рассчитанные на ресурс в 100000 моточасов. Устанавливаемые по заказу датчики позволяют контролировать температуру и вибрацию для гарантии оптимальной работы.



ДАТЧИК ВЛАЖНОСТИ

Серийный датчик для обнаружения воды или влажности в масляной камере механических уплотнений.

Серийный, также на моделях во взрывозащищенной версии АТЕХ.



МЕХАНИЧЕСКИЕ УПЛОТНЕНИЯ

Два механических уплотнения из карбида кремния в масляной камере и V-образные кольца, обеспечивающие высокую надежность, даже в суровых условиях.

ВСАСЫВАЮЩИЙ И НАПОРНЫЙ ФЛАНЕЦ

Всасывающие и напорные фланцы могут быть заказаны с любым стандартом отверстий (UNI, ANSI, BS и т.д.), что гарантирует отличную совместимость с системами и с установленными аксессуарами.



ZUG V

Гидравлическая часть vortex



ZUG OC

Канальная гидравлическая часть



ZUG CP

Гидравлическая часть с измельчителем "chopper"



ZUG GR

Гидравлическая часть с измельчителем "grinder"



ZUG HP

Гидравлическая часть с высоким напором

Эксклюзивная система охлаждения

У насосов сухой версии (D) охлаждение двигателя осуществляется водным раствором гликоля, который циркулирует по специальному закрытому контуру.

Циркуляция смеси внутри насоса осуществляется **осевой крыльчаткой**, установленной на валу, а также благодаря специальному дизайну **двойной стальной рубашки**, которая обеспечивает необходимый **теплообмен** между двигателем и внешней средой.

Благодаря этой уникальной в своем роде системе:

- охлаждающая смесь **всегда отделена от сточной жидкости**, в которую погружен насос, и она не может загрязниться даже в случае попадания воды в масляную камеру при износе первого механического уплотнения
- механические уплотнения установлены в **масляной камере**, которая отделена от системы охлаждения, и могут быть заменены без опорожнения контура

Пробка для проверки уровня и долива охлаждающей жидкости

Двойная рубашка из нержавеющей стали

Осевая крыльчатка рециркуляции

Непрерывная работа (**назначение S1**) насоса гарантируется также при сухой установке, в условиях частичного погружения или же в среде с высокой температурой.

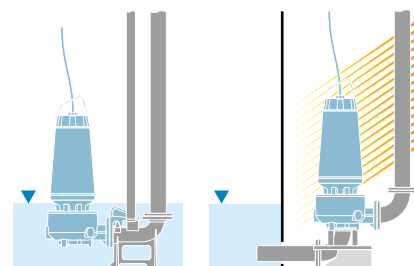
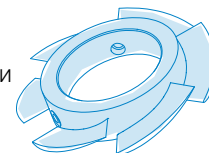

Отсутствие непредвиденных обстоятельств

В результате износа внешнего механического уплотнения **датчик** сообщает о попадании воды в масляную камеру.

Второе механическое уплотнение гарантирует временную работу насоса и позволяет **запрограммировать проведение** обслуживания, без внезапной остановки работы системы.

Высокопроизводительный двигатель

Сердцем модельного ряда **UNIQA** являются высокоэффективные электрические двигатели с характеристиками, способными гарантировать высокие показатели и продолжительные рабочие циклы.



- Эффективность **PREMIUM IE3**
- Класс **NEMA A**
- Изоляция **класса H** для всех моделей линейки

Работа в **режиме S1** даже в воде с температурой 60°C или выше.

Незасоряющаяся гидравлическая часть

Все гидравлические компоненты были спроектированы с использованием программного обеспечения последнего поколения для достижения самой высокой эффективности и **наилучших характеристик**, несмотря на гарантию больших свободных проходов.

На всех моделях с канальной гидравлической частью имеется **система осевой регулировки**, которая позволяет восстановить зазор крыльчатки и сохранить неизменными характеристики даже в случае обычного износа компонентов.

Система **ACS (Anti Clogging System, Защитная система от засорения)** состоит из спирального паза необходимой глубины, вырезанного внутри диффузора. Эта особенность не допускает блокировки крыльчатки даже при наличии сильно загрязненных жидкостей, позволяет разрывать и измельчать волокнистые вещества и наделяет гидравлическую часть характеристиками незасоряемости.



Больше надежности с Molib-tech™

Этот **новый материал**, используемый компанией Zenit, рекомендован в случае сильного износа, вызванного эрозией или кавитацией на крыльчатке, всасывающем фланце и корпусе крыльчатки.



Благодаря разностороннему исследовательскому проекту Zenit разработала **новый материал**, гарантирующий:

- повышение прочности компонентов
- повышение надежности
- сохранение характеристик неизменными с течением времени даже в суровых условиях работы.

Этот материал, называющийся **Molib-tech™**, является альтернативой традиционному керамическому покрытию и получается путем **нанесения на чугун слоя чрезвычайно стойкого материала** для улучшения **механических характеристик и показателей** изделия.

В отличие от традиционного керамического покрытия **однородный слой** материала не вызывает никаких изменений в зазорах и ухудшения характеристик.



Мониторинг

Каждая модель **UNIQA** может быть оборудована датчиками для своевременной сигнализации любых аномалий, обеспечения немедленного вмешательства и защиты насоса от возможного ущерба. Кроме того, система мониторинга позволяет собирать данные о работе установленного оборудования и целенаправленно **планировать операции обслуживания** для предотвращения внезапной остановки системы.

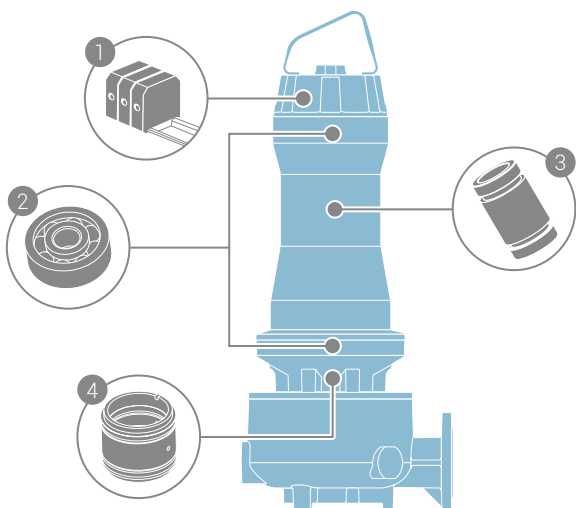

① **Клеммная колодка:** датчик влажности, способный сигнализировать проникновение воды через верхнюю крышку, для защиты двигателя (по заказу).

② **Подшипники:** датчик (TR100) для сигнализации аномального перегрева (по заказу) и датчик вибрации, сигнализирующий разбалансировку крыльчатки после повреждений или при кавитации (по заказу).

③ **Двигатель:** биметаллический зонд, который обнаруживает достижение слишком высокой рабочей температуры (серийный). По заказу РТС - РТ100). Независимые датчики на каждой обмотке. Датчик проникновения воды (по заказу).

④ **Камера с маслом:** датчик влажности (серийный)

Обслуживание

Модельный ряд **UNIQA** был спроектирован тщательно и рационально для **простоты обслуживания и быстрой замены** быстроизнашивающихся частей.

• ПРОВОД

Все электрические подключения имеют простой доступ под верхней крышкой. Клеммная колодка облегчает отключение кабеля в случае замены.

• МЕХАНИЧЕСКИЕ УПЛОТНЕНИЯ

После извлечения крыльчатки обеспечивается доступ к масляной камере механических уплотнений, всего лишь отвинтив резьбовое кольцо, удерживающее их в рабочем положении.

• МАСЛО

Масло в камере, в которой находятся механические уплотнения, может быть легко заменено при помощи наружных пробок, при установке насоса как в горизонтальном, так и в вертикальном положении.

• ПОДШИПНИКИ

Их стандартные характеристики позволяют выполнять низкозатратное обслуживание и обеспечивают доступность на рынке.

• ОХЛАЖДАЮЩАЯ ЖИДКОСТЬ

Использованный для охлаждения двигателя водный раствор гликоля находится в замкнутом контуре и не требует замены даже в случае продолжительного использования.





water solutions

Исследования и развитие

Компания Zenit имеет отдел, способный разрабатывать **инновационные решения**, опираясь в этом на квалифицированных специалистов, использующих программы компьютерного проектирования и системы объемного моделирования гидродинамики.

На этапе проектирования можно предусмотреть гидравлические характеристики насоса и проанализировать их критические аспекты до изготовления прототипа, снижая тем самым затраты и сроки выпуска новых изделий.

Отдел **исследований и развития** может пользоваться услугами новой испытательной лаборатории, в которой, помимо всего прочего, имеется ванна квадратной формы с длиной стороны 9 м и глубиной 10 м, способной вмещать в себя 750 м³ воды и позволяющей проводить технические испытания любых изделий.

КАЖДОЕ ИЗДЕЛИЕ ZENIT ЯВЛЯЕТСЯ РЕЗУЛЬТАТОМ СОВРЕМЕННОЙ И ГИБКОЙ КОРПОРАТИВНОЙ ОРГАНИЗАЦИИ, ТОЧНОГО ПРОЕКТИРОВАНИЯ И ТЩАТЕЛЬНОЙ СБОРКИ.



Обслуживание

Ориентированность на клиента не означает лишь только качественный продукт, но и непрерывную поддержку своих клиентов на всех этапах переговоров для гарантии полного удовлетворения и налаживания прочных партнерских связей, которые выходят за рамки традиционных коммерческих отношений.

Zenit создала структуру своей организации для предоставления следующих услуг:



ПРЕДПРОДАЖНАЯ ПОДДЕРЖКА

Для помощи инженерам и проектировщикам в выборе наиболее выгодного решения для их системы, не только в плане затрат, но и в плане отдачи.



КОНСУЛЬТАЦИИ

Для предоставления надлежащей поддержки специалистам и начальникам строительства на этапе установки оборудования посредством предоставления подробной документации и выезда на место.



ПОСЛЕПРОДАЖНОЕ ОБСЛУЖИВАНИЕ

Для поддержки обслуживающих специалистов и слесарей-ремонтников эффективной службой снабжения запасными частями и разветвленной сетью официальных сервисных центров.

Для каждого применения



МЫ РАБОТАЕМ ВО ВСЕМ
МИРЕ, ПРЕДЛАГАЯ
РЕШЕНИЯ для
ОБРАБОТКИ СТОЧНЫХ
ВОД.



есть решение **UNIQA**[®]



КАЖДАЯ МОДЕЛЬ **UNIQA**
ОПТИМИЗИРОВАНА ДЛЯ
ТОГО **ПРИМЕНЕНИЯ**,
ДЛЯ КОТОРОГО ОНА
ПРЕДНАЗНАЧАЕТСЯ



Применение

Подъем из гражданских систем



Применение

Сбор и утилизация **гражданских стоков** имеет первостепенную важность для соблюдения требований гигиены.

Эти применения нуждаются в системах с правильными характеристиками для высокого количества пользователей, часто в сложных и суровых условиях.

Характеристики

Загрязненные стоки с твердыми телами

Решение

ZUG V, ZUG OC



Подъем канализационных стоков



Применение

Подъем **канализационных стоков** является сложной проблемой, подразумевающей использование надежных продуктов ввиду наличия твердых тел и большого числа запусков в час, которые, как правило, выполняют насосы.

Характеристики

Необработанные и нефильтрованные стоки с твердыми телами больших размеров

Решение

ZUG CP, ZUG GR



Дренаж



Применение

Дождевая и **грунтовая вода** должны быстро отводиться, чтобы не допустить ущерба обществу, а также государственной и частной собственности.

Это привело к увеличению спроса на эффективные решения, способные перекачивать дренажные и дождевые стоки не только с твердыми материалами, но и с загрязняющими и абразивными веществами.

Характеристики

Стоки с твердыми телами и примесями, поступающие из ванн для воды после первого дождя и мытья площадей

Решение

ZUG V, ZUG OC с большим свободным проходом



Промышленность



Применение

Для обеспечения высоких характеристик и для предотвращения незапрограммированных остановок работы **производственные процессы** нуждаются в системах перекачки и в надежном и эффективном оборудовании.

Эти системы могут работать с высоким напором, взрывоопасными жидкостями, в средах, загрязненных химическими и коррозионными веществами, в соленой или технологической воде, при высоких температурах.

Характеристики

Стоки и технологическая вода

Решение

ZUG OC, возможно, с крыльчаткой из Molib-tech™, нержавеющей стали или бронзы с сертификатом ATEX



Сельское хозяйство



Применение

Перекачка **стоков в сельском хозяйстве** является одним из самых сложных вызовов ввиду сложности условий, в которых предстоит действовать.

Часто перекачиваемые жидкости являются очень загрязненными, вязкими, с волокнистыми телами, которые необходимо измельчить перед их подачей в канализационный коллектор.

Характеристики

Загрязненные стоки с твердыми телами и волокнам

Решение

ZUG CP, ZUG V



Водные аттракционы и полив



Применение

Критичность в перекачивании воды для **полива** и в **развлекательных парках** не стоит недооценивать ввиду требуемого высокого давления и возможного присутствия песка и взвешенных частиц.

Необходимы двигатели с высоким количеством оборотов, с длительными рабочими циклами и чрезвычайно стойкими к износу материалами.

Характеристики

Чистая вода или с небольшим загрязнением

Решение

ZUG HP



ZUG V

Сферы применения

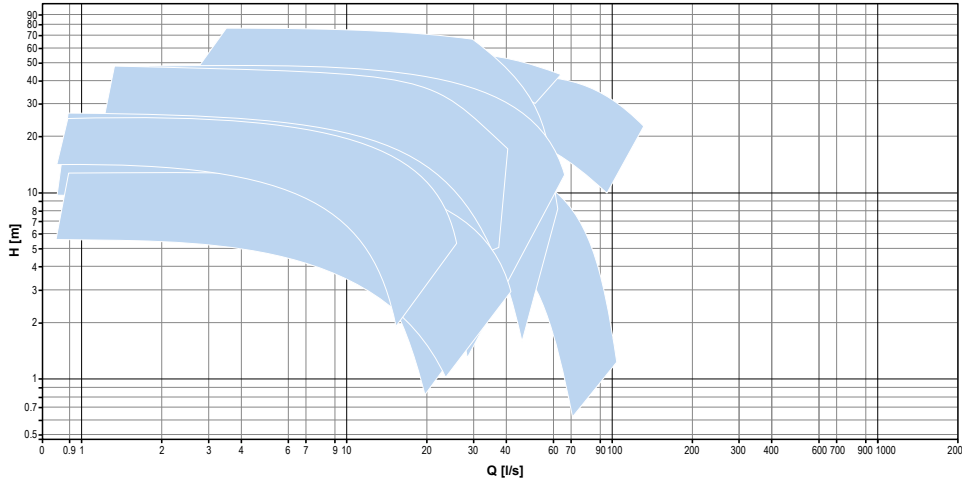

Характеристики модельного ряда

Мощность	3 ÷ 37 кВт
Полюсы	2 / 4
Напорный патрубок	НД 65 ÷ 150
Свободный проход	макс 150
Макс. производительность	108 л/с
Макс. напор	76 м

Гидравлическая часть

- Крыльчатка VORTEX
- Свободный интегральный проход

Пригодность

- Жидкости, содержащие твердые взвешенные тела
- Канализационные системы, дренаж и ванны для сбора воды после первого дождя

Необходимость

- Подъем воды из ванн для воды после первого дождя

Критичность

- Стоки с примесями, твердыми телами и загрязняющими веществами.
- Длительные периоды бездействия, чередующиеся с частыми рабочими циклами

Решение Zenit

UNIQA с крыльчаткой vortex (**ZUG V**):

- свободный интегральный проход, не допускающий блокировки крыльчатки и гарантирующий исправную работу
- высокоэффективные двигатели класса IE3, обеспечивающие низкие затраты энергии для снижения эксплуатационных расходов в случае продолжительной работы.

Станция подъема дождевой воды из ванн для ее сбора (Италия)
4 насоса ZUG V 100B 5,5/4 AW



ZUG OC

Сферы применения

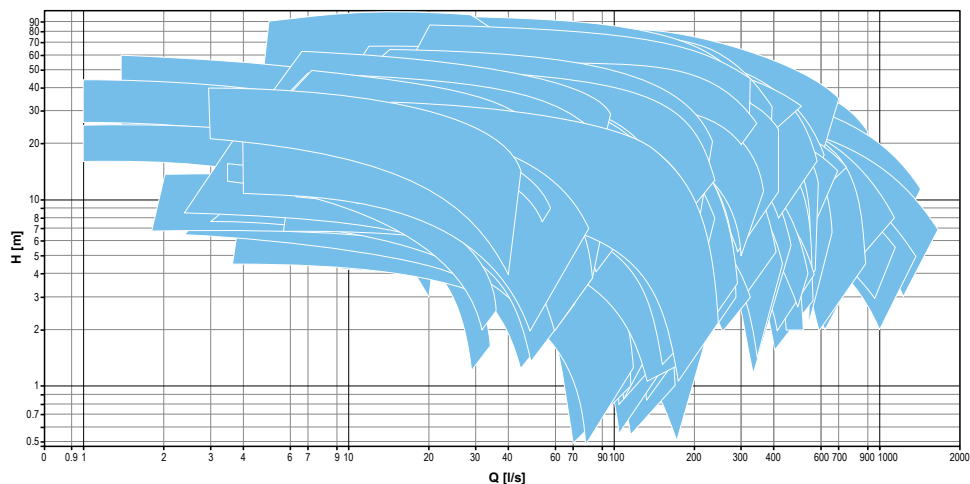

Характеристики модельного ряда

Мощность	3 ÷ 355 кВт
Полюсы	2 / 4 / 6 / 8 / 10 / 12
Напорный патрубок	НД 80 ÷ 500
Свободный проход	макс. 270 x 110 мм
Макс. производительность	1500 л/с
Макс. напор	102 м

Гидравлическая часть

- Канальная крыльчатка
- Высокие гидравлические характеристики

Пригодность

- Густые и загрязненные стоки
- Канализационные системы, перекачивание гражданских и промышленных стоков



Необходимость

- Перекачивание загрязненных стоков с высокой производительностью

Критичность

- Загрязненные и вязкие жидкости со следами потенциально взрывоопасных жидкостей

Решение Zenit

UNIQA с канальной крыльчаткой (ZUG OC)

- высокая гидравлическая производительность
- версия с рубашкой охлаждения для возможности эксплуатации S1 в сухой камере
- эксплуатация с клапаном разжижения для обеспечения движения стоков и снижения количества чисток коллекторных ванн

Перекачивающие станции гражданских стоков (Таиланд)
12 насосов ZUG OC 300G 315/4 AD

ZUG CP

Сферы применения

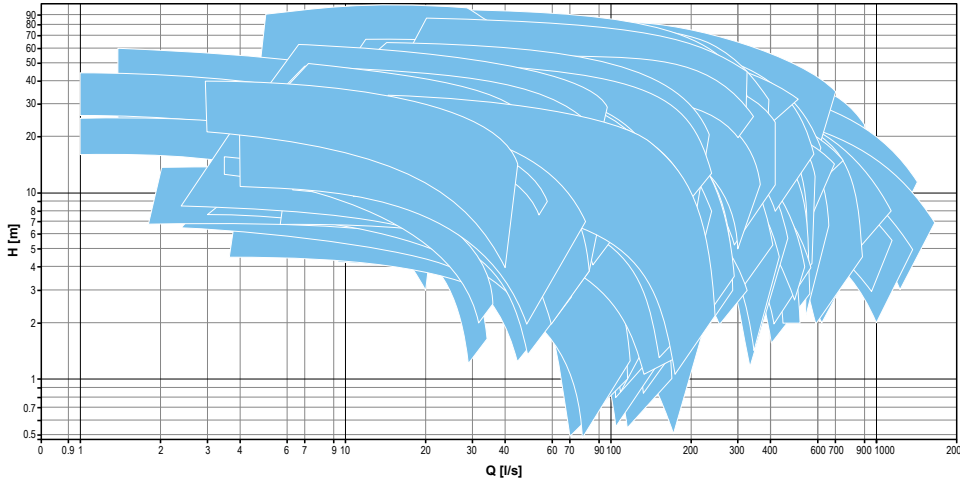

Характеристики модельного ряда

Мощность	3 ÷ 355 кВт
Полюсы	2 / 4 / 6 / 8 / 10 / 12
Напорный патрубок	НД 80 ÷ 500
Свободный проход	45 ÷ 150 мм
Макс. производительность	1500 л/с
Макс. напор	102 м

Гидравлическая часть

- Серийная крыльчатка с измельчителем "chopper" с покрытием Molib-tech™
- Система измельчения твердых тел и незасоряющаяся гидравлическая часть делают свободный проход виртуально неограниченным

Гидравлическая производительность ниже всего лишь на 2-3% по сравнению с обычной канальной крыльчаткой

Пригодность

- Жидкости, содержащие измельчаемые твердые тела больших размеров
- Канализационные системы

Необходимость

- Перекачивание нефильтрованного канализационного шлама

Критичность

- Наличие твердых тел разного характера и размеров

Решение Zenit

UNIQA с крыльчаткой с измельчителем "chopper" (ZUG CP):

- крыльчатка с системой резки
- высокая производительность для опорожнения в кратчайшие сроки и предотвращения выпадения осадка

Перекачивающая станция для загрязненных канализационных стоков (Италия)
4 насоса ZUG CP 250B 45/6 AW



ZUG GR

Сферы применения

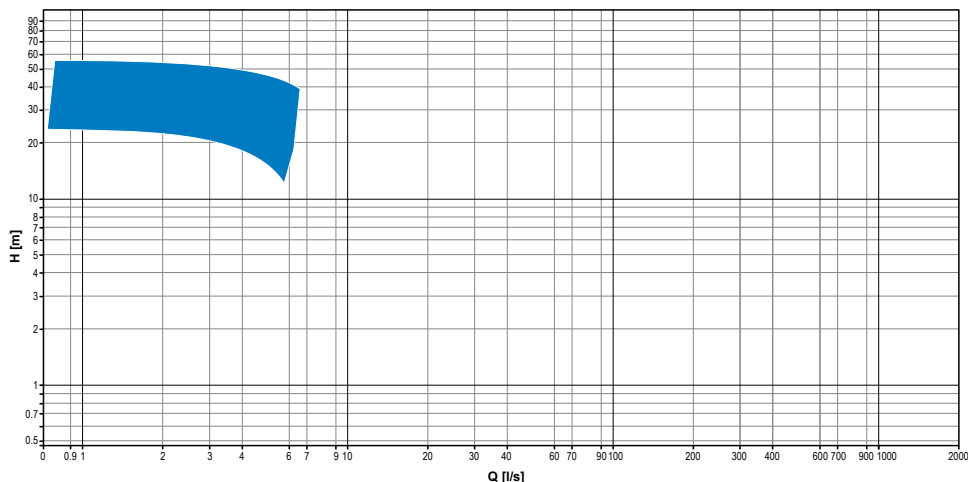

Характеристики модельного ряда

Мощность	4 ÷ 9 кВт
Полюсы	2
Напорный патрубок	DN50
Свободный проход	-
Макс. производительность	6.4 л/с
Макс. напор	54 м

Гидравлическая часть

- Крыльчатка с измельчителем "grinder"
- Система резки с вращающимся ножом с тремя режущими кромками

Пригодность

- Стоки с измельчающимися твердыми и волокнистыми телами
- Канализационные системы, подъем гражданских стоков



Необходимость

- Перекачивание загрязненных стоков, содержащих измельчающиеся твердые тела

Критичность

- Содержание органических отходов и отходов обработки

Решение Zenit

UNIQA grinder (ZUG GR)

- вращающийся треугольный стальной нож, выполняющий резку твердых тел и волокон
- двигатели с классом эффективности IE3 и низким потреблением энергии, пригодные для продолжительной работы и частых запусков

Подъем стоков в промышленную очистительную систему (Китай)
3 насоса ZUG GR 050A 7.5/2 AW

ZUG HP

Сферы применения

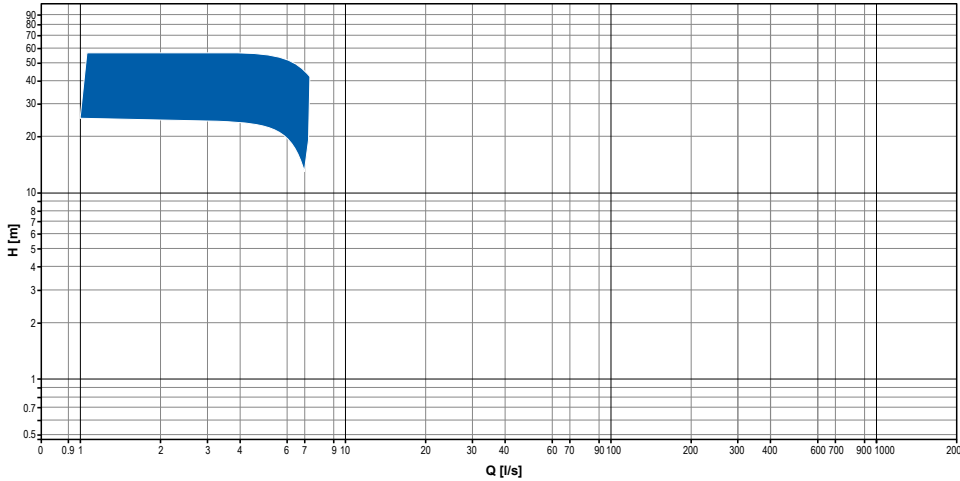

Характеристики модельного ряда

Мощность	4 ÷ 9 кВт
Полюсы	2
Напорный патрубок	DN50
Свободный проход	7.5 мм
Макс. производительность	8.2 л/с
Макс. напор	55.5 м

Гидравлическая часть

- Многоканальная открытая чугунная крыльчатка
- Высокий манометрический напор

Пригодность

- Чистая вода, осадки и дренажная вода
- Предназначается для использования в сельском хозяйстве, поливе и рыбоводстве

Необходимость

- Орошение

Критичность

- Высокое давление

Решение Zenit

UNIQA с крыльчаткой высокого напора (ZUG HP)

- высокие гидравлические характеристики
- низкое потребление энергии

Система перекачки очищенной воды для полива (Ирландия)
2 насоса ZUG HP 050A 9/2 AW





ZENIT

ZENIT

Мир UNIQA

UNIQA - это не просто линейка погружных электронасосов. **UNIQA** - это корпоративные принципы. Это - мир, в котором сливаются эффективность и надежность, дизайн и характеристики.

Именно поэтому **Zenit** применила основополагающие принципы проекта **UNIQA** также и к вспомогательным изделиям, которые также наделяются эффективностью и надежностью.



Миксеры

Новая линейка **миксеров** из чугуна со стальным винтом с самоочишающимся профилем, с диаметром от 200 до 900 мм.

Высокопроизводительный двигатель

- с прямым приводом от 0,75 до 4 кВт, с 4, 6 или 8 полюсами
- с редуктором от 7,5 до 18 кВт с 4 полюсами.



Перекачивающие станции

VoхPRO - это высококачественный, универсальный и простой в установке полиэтиленовый резервуар.

Многочисленные технические решения упрощают установку и оптимизируют эксплуатацию при небольшом обслуживании.

VoхPRO может оборудоваться максимум 2 насосами, если требуется обеспечение высокой производительности, а также возможная работа с чередующимися циклами для предотвращения слишком частых запусков.



Аэраторы JetOXY

Погружные аэраторы **JetOXY** обеспечивают эффективное комбинированное смешивание и аэрацию и особенно пригодны для гомогенизационных ванн, хранения сточных вод после первого дождя.

Они изготавливаются с использованием погружных электронасосов UNIQA с мощностью до 30 кВт и гидравлической частью с большим свободным проходом, сочетающимся с инжекторами серии "OXY".

OXY 80 и 150 имеют диафрагму из полиуретанового материала (Vulkollan), которая благодаря запатентованной системе делает ее легко заменяемой, без необходимости отсоединения насоса от инжектора.

ZENO Navigator Suite: ваше решение одним щелчком

Платформа онлайн- и мобильных услуг Zenit для управления процессом до и после продажи.

Созданный для предоставления ответа на потребности специалистов этой отрасли, будь то инженерная студия, управляющая компания системы или же лишь только специалист-установщик, портал ZENO является чрезвычайно эффективным инструментом для осуществления вашей деятельности.

Приложение **ZENO Pump Selector** предлагает действенную поддержку для выбора и конфигурации электронасосов и позволяет находить изделие, точно соответствующее параметрам поиска, выбрав его по рабочей точке или же выбрав непосредственно тип гидравлической части.



PUMP SELECTOR

Приложение, предлагающее ценную поддержку в течение всего процесса выбора и конфигурации электронасосов Zenit, вплоть до составления конечного предложения.

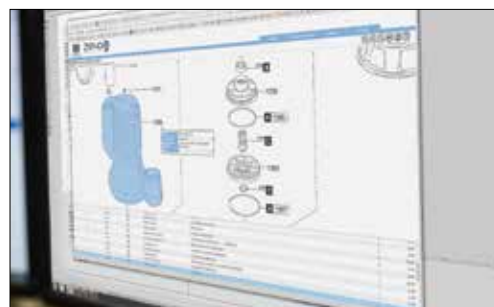

ЗАПАСНЫЕ ЧАСТИ

Это простое и быстрое средство в несколько щелчков позволит вам легко выбрать необходимую запасную часть, добавить ее в корзину и автоматически направить заказ.

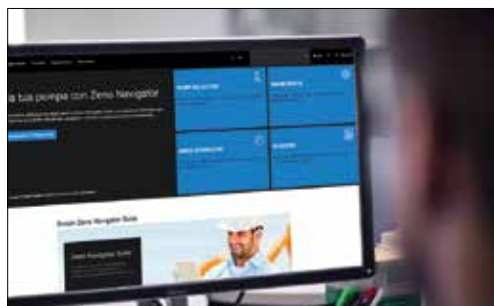

СГРУЗИТЬ

В ваше распоряжение предоставляется библиотека подробной технической и коммерческой документации Zenit и всей отрасли.



ACADEMY

В разделе Academy вы найдете всю полезную информацию для ознакомления с продукцией и услугами Zenit.

Мобильное приложение ZenoApp для смартфонов и планшетов имеется для iPhone и Android



Web: zenit.com

Группа Zenit

Сегодня Группа Zenit находится среди ведущих компаний в Италии и в других странах, занимающихся проектированием и выпуском погружных электронасосов бытового, гражданского и промышленного назначения, а также систем обработки воды.

Высокий уровень технологического развития и большой накопленный опыт позволили группе Zenit выйти на рынок с полным модельным рядом изделий, удовлетворяющим самые требовательные запросы.



МЫ ХОТИМ ПРЕДЛОЖИТЬ СЕБЯ
В КАЧЕСТВЕ НАДЕЖНОГО И
КВАЛИФИЦИРОВАННОГО ПАРТНЕРА,
ПРЕДЛАГАЯ УСЛУГИ И РЕШЕНИЯ ДЛЯ
ОБРАБОТКИ ВОДЫ

Наша структура

Zenit сегодня - это современное промышленное предприятие с штатом в 250 человек и 4 филиалами в других странах мира, осуществляющее прямой контроль рынков, на которых оно работает, благодаря разветвленному присутствию на территории. Это расширение мотивируется стремлением раздвинуть наши горизонты, уменьшая расстояния и предлагая наилучшее обслуживание.

Подразделения группы **Zenit** имеют самостоятельную организацию и работают над достижением общей и всеми разделяемой цели. Семейный характер наших корней позволил нам несмотря ни на что сохранить легкую и гибкую структуру, способную давать быстрые и эффективные ответы.

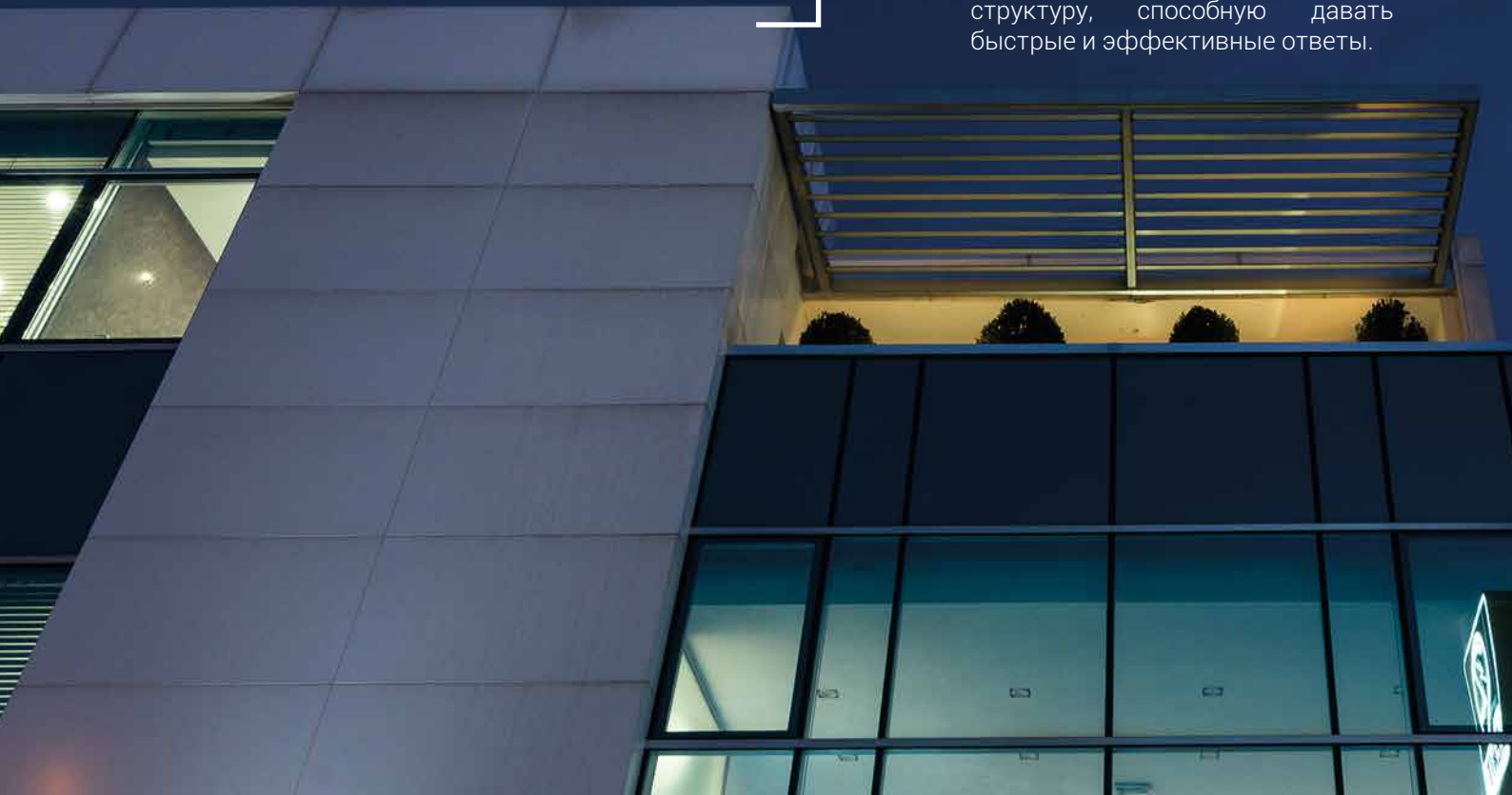



Ждем вас на
www.zenit.com



water solutions

Указанные данные не должны считаться обязательными.
Компания Zenit оставляет за собой право на внесение изменений в продукцию без
какого-либо предварительного уведомления.

Для получения дополнительной информации посетите сайт www.zenit.com

Cod. 29040060901600000
Rev. 10 - 01/03/2017

Этот каталог можно скачать в цифровой версии по следующему адресу: www.zenit.com